

ДОГОВОР
№ 30П-116 / 08.11.2017

Днес, 08.11.2017г., в гр. Русе, между:

Община Русе, с адрес: гр. Русе, пл. Свобода №6, ЕИК: 000530632, представлявана от Пламен Пасев Стоилов, в качеството на Кмет на Община Русе, наричана за краткост **ВЪЗЛОЖИТЕЛ**, от една страна,

и

Екосол България АД, със седалище и адрес на управление: Столична община, с. Лозен, жк Съединение №127г, ЕИК: 200358273, представлявано заедно от Георги Петров Атанасов - Изпълнителен директор и Явор Димитров Асенов – Председател на СД, наричано за краткост **ИЗПЪЛНИТЕЛ**, от друга страна,

(**ВЪЗЛОЖИТЕЛЯТ** и **ИЗПЪЛНИТЕЛЯТ** наричани заедно „**Страните**“, а всеки от тях поотделно „**Страна**“);

на основание чл. 112 от Закона за обществените поръчки („**ЗОП**“) и Решение № РД-01-2251/31.08.2017 г. на **ВЪЗЛОЖИТЕЛЯ** за определяне на **ИЗПЪЛНИТЕЛ**, се сключи този договор за доставка по обособена позиция №9 с предмет **Мини челен товарач - втора употреба - 1 брой от обществена поръчка с предмет: Доставка на автомобили нови и втора употреба за нуждите на Община Русе и нейните второстепенни разпоредители по обособени позиции.**

I. ПРЕДМЕТ НА ДОГОВОРА

Член 1. Предмет

(1.1) Възложителят възлага, а Изпълнителят приема да извърши **доставка** на **Мини челен товарач - втора употреба - 1 брой**, съгласно Техническата спецификация на Възложителя, (Приложение № 1) и Техническото предложение на Изпълнителя (Приложение № 2), представляващи неразделна част от настоящия Договор.

(1.2) Изпълнителят се задължава да осигурява гаранционно обслужване на доставените автомобил по ал. (1.1) в рамките на гаранционния срок по алинея (4.3).

II. ЦЕНИ И НАЧИН НА ПЛАЩАНЕ

Член 2. Цена

(2.1) За изпълнението на предмета на Договора, Възложителят се задължава да заплати на Изпълнителя обща цена в размер на 32400,00 лева без ДДС (с думи: тридесет и две хиляди и четиристотин лева) или **38880,00** лева (с думи: тридесет и осем хиляди осемстотин и осемдесет лева) с включен ДДС, съгласно Ценовото предложение (Приложение № 3), неразделна част от настоящия Договор.

(2.2) Посочената цена е крайна и включва всички разходи и възнаграждения на Изпълнителя за изпълнение на предмета на настоящия Договор, като но не само: разходите за придобиване, съответно прехвърляне на правото на собственост върху автомобилите на Възложителя, за доставка на автомобила, за транспортиране на автомобила до мястото за доставка, за заплащане на продуктова такса (екотакса), всички разходи за извършване на

8

гаранционна поддръжка в срока на гаранцията (за труд, резервни части и консумативи), както и разходите за отстраняване от Изпълнителя на всички технически неизправности и повреди, възникнали не по вина на Възложителя и покрити от гаранционните условия и гаранционната отговорност на Изпълнителя.

Член 3. Начин на плащане

(3.1) Плащанията се извършват в български лева, с платежно нареждане по следната банкова сметка, посочена от Изпълнителя: IBAN BG34STSA93000021861241, BIC STSABGSF, Банка ДСК ЕАД.

Изпълнителят е длъжен да уведомява писмено Възложителя за всички последващи промени на банковата му сметка в срок до 3 работни дни (три р. дни), считано от момента на промяната. В случай че Изпълнителят не уведоми Възложителя в този срок, счита се, че плащанията, по посочената в настоящия член банкова сметка са надлежно извършени.

(3.2) Плащането на цената по алинея (2.1) от настоящия Договор се извършва, като Възложителят заплаща 100 % (с думи: сто процента) от цената по алинея (2.1) в срок от 30 (тридесет) дни от надлежно извършване на доставката и предаване на автомобилите с Приемо-предавателния протокол по алинея (5.3), респективно по алинея (5.5), при условие че Изпълнителят е предоставил гаранция за изпълнение на Договора в размерите и при условията на член 10.

(3.3) За дата на плащането, се счита датата на заверяване на банковата сметка на Изпълнителя със съответната дължима сума.

III. СРОКОВЕ. МЯСТО И УСЛОВИЯ НА ДОСТАВКА. ПРЕМИНАВАНЕ НА СОБСТВЕНОСТТА И РИСКА

Член 4.Срокове и място на доставка

(4.1) Настоящият Договор влиза в сила от датата на подписване от страните. Срокът на настоящия Договор изтича след изтичането на гаранционния срок на автомобила, предмет на Договора, посочен в алинея (4.3) и удовлетворяването на всички претенции на Възложителя, свързани с гаранционната отговорност на Изпълнителя.

(4.2) Срокът за доставката на автомобила е до 30 календарни дни, считано от датата на подписване на настоящия Договор.

(4.3) Гаранционният срок е 3 месеца или 100 моточаса, считано от предаване на автомобила.

(4.4) Мястото на доставка на автомобилите е гр. Русе

Член 5. Условия на доставка

(5.1) Изпълнителят се задължава да достави и предаде на Възложителя всеки автомобил или специализирана машина, предмет на доставка, окомплектован съгласно чл.139, ал.2 от Закона за движение по пътищата с пълноразмерна резервна гума, крик и комбиниран ключ за гуми и придружен от необходимите за регистрацията му документи.

5

(5.2) При доставката, Изпълнителят предоставя на Възложителя надлежно оформена фактура – оригинал, подписана от Изпълнителя, съдържаща основание – номер на договор.

(5.3) Доставката и предаването/получаването се удостоверява с подписване в два екземпляра на двустранен приемо-предавателен протокол („**Приемо-предавателен протокол**“) от Страните или техни упълномощени представители, след проверка за: отсъствие на явни Несъответствия, окомплектовката на доставката и представяне на документите в съответствие с алинея(5.1) и (5.2) и съответствие с техническите характеристики, представени в Техническото предложение на Изпълнителя и Техническата спецификация на Възложителя. Приемо-предавателният протокол съдържа основанията за съставянето му (номер на договора), предмет на доставка.

(5.4) Изпълнителят уведомява Възложителя писмено в срок от 5 (пет) дни предварително за конкретната дата и час, на която ще се изпълнява доставката. При предаването, Изпълнителят осигурява на Възложителя необходимото според обстоятелствата време да го прегледа за Несъответствия, като същото не може да надвишава 5 (пет) дни.

(5.5) При констатиране на явни Несъответствия, по смисъла на алинея (5.6) на доставените автомобили, Възложителят има право да откаже да подпише приемо-предавателен протокол. В тези случаи, Страните подписват **констативен протокол**, в който се описват констатираните Несъответствия, съобразно алинея (5.6). След отстраняване на Несъответствията, Страните подписват двустранен Приемо-предавателен протокол за приемане на доставката.

(5.6) При „**Несъответствия**“ (явни или скрити дефекти, липси, недостатъци, несъответствия на автомобилите с Техническата спецификация на Възложителя и/или Техническото предложение на Изпълнителя и/или и с изискванията за окомплектовка на автомобилите и документите в съответствие с алинея (5.1) и (5.2) се прилага някой от следните варианти:

(i) Изпълнителят заменя автомобила или частта с Несъответствия с такива притежаващи характеристиките в Техническата спецификация или по-високи, само в случай че последното не води до промяна на предмета на поръчката и цената по Договора, посочена в Ценовата оферта на Изпълнителя и Несъответствието е открито преди регистрацията на автомобила в КАТ, в случаите при които се налага замяна на автомобил; или

(ii) Изпълнителят отстранява Несъответствието в срок и по ред посочени в констативния протокол и/или съобразно гаранционните условия;

(5.7) В случай че Несъответствието на доставените автомобили е толкова съществено, че прилагането на някой от вариантите по алинея (5.6) ще доведе до промяна на предмета на поръчката, или в случай че Изпълнителят забави доставката на автомобилите или отстраняването на Несъответствията с повече от 10 (*десет*) дни, от предвидения срок за доставка в алинея (4.2), съответно от срока, посочен в констативния протокол, Възложителят има право да прекрати Договора, както и право да получи неустойка в размер на сумата по гаранцията за изпълнение на Договора. Страните се споразумяват изрично, че прилагането на варианта по алинея (5.6), точка (i), а именно – замяна на несъответстващ автомобил с нов по отношение на автомобили с Несъответствия, може да бъде извършено само до подписване на Приемо-предавателния протокол по алинея (5.3) или (5.5) и преди регистрация на автомобилите в КАТ.

(5.8) Подписването на приемо-предавателния протокол по алинея (5.3) или алинея (5.5) без забележки има силата на приемане на доставката от страна на Възложителя, освен в случаите на "скрити Несъответствия", които не могат да бъдат установени при обикновения преглед на автомобилите или на Несъответствия, проявили се в рамките на гаранционния срок.

φ

Приемането на доставката на автомобилите с Приемо-предавателния протокол няма отношение към установените впоследствие в гаранционния срок Несъответствия, които Изпълнителят е длъжен да отстрани за своя сметка, в съответствие с гаранционните условия.

(5.9) В случаите на Несъответствия, посочени в констативния протокол по алинея (5.5), Възложителят не дължи заплащане на цената преди отстраняването им и изпълненията на останалите условия за плащане, предвидени в Договора.

(5.10) Когато Изпълнителят е сключил договор/договори за подизпълнение, работата на подизпълнителите се приема от Възложителя в присъствието на Изпълнителя и подизпълнителя.

Член 6. Преминаване на собствеността и риска

(6.1) Собствеността и риска от случайно повреждане или погиване върху автомобилите, предмет на доставка преминава от Изпълнителя върху Възложителя от датата на приемането им, вписана в Приемо-предавателния протокол по алинея(5.3), респективно по алинея (5.5).

IV. ПРАВА И ЗАДЪЛЖЕНИЯ НА ИЗПЪЛНИТЕЛЯ

Член 7.

(7.1) Изпълнителят се задължава да изпълни доставката, предмет на настоящия Договор, отговаряща на техническите параметри, представени в Техническото предложение на Изпълнителя и на Техническата спецификация на Възложителя, окомплектовани съгласно изискванията на настоящия Договор придружени със съответните документи, както и да прехвърли собствеността върху тях на Възложителя.

(7.2) Изпълнителят е длъжен да изпълни задълженията си по Договора и да упражнява всичките си права, с оглед защита интересите на Възложителя.

(7.3) Изпълнителят се задължава да подготви необходимите документи, за регистрация на автомобилите в КАТ, при условията и сроковете, посочени в този Договор и изискващи се от компетентните органи.

(7.4) Изпълнителят се задължава да извършва текуща поддръжка и сервизно обслужване на автомобилите в рамките на гаранционния срок, при условията и сроковете на този Договор, съответно при условията на гаранцията.

(7.5) Изпълнителят се задължава да отстранява за своя сметка и в договорените срокове всички Несъответствия на доставените автомобили проявени и/или открити в рамките на гаранционния срок, констатирани и предявени по реда на настоящия Договор и съгласно гаранционните условия. Изпълнителят се задължава при отстраняване на Несъответствия, както и при извършване на гаранционното обслужване да влага само оригинални резервни части, материали и консумативи.

(7.6) При точно и навременно изпълнение на задълженията си по настоящия Договор, Изпълнителят има право да получи цената по Договора, съгласно определения начин на плащане.

(7.7) Изпълнителят се задължава да сключи договор/договори за подизпълнение с посочените в офертата му подизпълнители в срок от 7 (седем) дни от сключване на настоящия Договор. В срок до 3 (три) дни от сключването на договор за подизпълнение или

6

на допълнително споразумение за замяна на посочен в офертата подизпълнител изпълнителят изпраща копие на договора или на допълнителното споразумение на възложителя заедно с доказателства, че са изпълнени условията по чл. 66, ал. 2 и 11 ЗОП.

(7.8) Изпълнителят има право да иска от Възложителя необходимото съдействие за осъществяване на работата по Договора, включително предоставяне на нужната информация и документи за изпълнение на Договора.

V. ПРАВА И ЗАДЪЛЖЕНИЯ НА ВЪЗЛОЖИТЕЛЯ

Член 8.

(8.1) Възложителят се задължава да заплати общата цена по алинея(2.1) от този Договор, съгласно условията и по начина, посочен в него.

(8.2) Възложителят се задължава да приеме доставката на автомобилите, предмет на договора по реда на алинея (5.3) ако отговарят на договорените изисквания, в срок до 5 (*пет*) дни след писменото му уведомяване.

(8.3) Възложителят има право да иска от Изпълнителя да изпълни доставката на автомобилите на посочения адрес, в срок и без отклонения от договорените изисквания.

(8.4) Възложителят има право да получава информация по всяко време относно подготовката, хода и организацията по изпълнението на доставката и дейностите, предмет на Договора.

(8.5) Възложителят има право на рекламация за доставените по Договора автомобили, при условията посочени в настоящия Договор.

(8.6) Възложителят има право да изисква от Изпълнителя замяната на несъответстващ с Техническите спецификации и/или дефектен автомобил само при условията на настоящия Договор и преди регистрацията му в КАТ, както и отстраняване на Несъответствия по реда и в сроковете, определени в настоящия Договор и в условията погаранцията.

(8.7) Възложителят има право да откаже приемането на доставката, когато Изпълнителят не спазва изискванията на Договора и Техническата спецификация, докато Изпълнителят не изпълни изцяло своите задължения съгласно условията на Договора, или да откаже да заплати частично или изцяло договорената цена.

(8.8) Възложителят има право да изисква от Изпълнителя да сключи и да му представи договори за подизпълнение с посочените в офертата му подизпълнители.

(8.9) Възложителят е длъжен да не разпространява под каквато и да е форма всяка предоставена му от Изпълнителя информация, имаща характер на търговска тайна и изрично упомената от Изпълнителя като такава в представената от него оферта.

VI. ГАРАНЦИОННА ОТГОВОРНОСТ и ГАРАНЦИОННО ОБСЛУЖВАНЕ

Член 9.

(9.1) Гаранционна отговорност

(9.1.1) Изпълнителят гарантира пълната функционална годност на доставените автомобили съгласно договореното предназначение, както и съгласно Техническото предложение, Техническата спецификация и стандарти.

(9.1.2) В рамките на гаранционния срок Изпълнителят отстранява със свои сили и средства всички повреди, и/или Несъответствия на автомобилите, съответно подменя дефектирани части и/или компоненти с нови, съгласно гаранционните условия и Техническото предложение на Изпълнителя.

(9.1.3) Рекламационното съобщение на Възложителя може да бъде изпратено по факс, телефон, електронна поща или обикновена поща. Изпълнителят е длъжен да осигури преглед на автомобила от свои квалифицирани представители в срок от 3 (*три*) дни, от получаване на рекламационното съобщение на Възложителя. След преглед на автомобила от квалифицирани представители на Изпълнителя се съставя констативен протокол за вида на повредата и/или Несъответствието, работите и срокът необходими за отстраняването ѝ в два еднообразни екземпляра.

(9.1.4) Изпълнителят се задължава да отстрани настъпила повреда и/или Несъответствието в срок от 5 (*пет*) дни или по-кратък, считано от датата на констатирането им. При невъзможност за отстраняване на настъпила повреда и/или Несъответствие в срок от 5 (*пет*) дни, Изпълнителят осигурява на Възложителя оборотен автомобил от същия или подобен клас, до пълното отстраняване на повреда и/или Несъответствие, като гаранционният срок на автомобилите, в процес на поправка, се удължава със срока през който е траело отстраняването на повредата.

(9.2) Гаранционно (сервизно) обслужване

(9.2.1) Изпълнителят се задължава да осигури на Възложителя гаранционно (сервизно) обслужване на автомобилите в гаранционния срок посочен в алинея (4.3), който започва да тече от датата на приемане на автомобилите и подписване на приемо-предавателен протокол за съответния автомобил. Изпълнителят се задължава да извършва с предимство сервизно обслужване на автомобилите на Възложителя по време на целия гаранционен период, в срок не по-късно от 2 (два) работни дни от постъпване на заявка за обслужване от страна на Възложителя. Гаранционното обслужване се осъществява в сервиз на Изпълнителя, или в негови оторизирани сервизи.

(9.2.2) По време на гаранционния срок Изпълнителят няма право да отказва приемането на автомобил в сервизите си за сервизно обслужване и/или гаранционен ремонт.

VII. ГАРАНЦИЯ ЗА ИЗПЪЛНЕНИЕ.

Член 10. Видове гаранции, размер и форма на гаранциите

(10.1) Видове и размер на гаранциите

(10.1.1) Изпълнителят гарантира изпълнението на произтичащите от настоящия Договор свои задължения с гаранция за изпълнение в размер на 3% (*три процента*) от стойността на Договора по алинея (2.1) без ДДС или сумата от 972,00 лв.;

(10.1.3) Изпълнителят представя документ за внесена гаранция за изпълнение на Договора към датата на сключването му.

(10.2) Форма на гаранцията

4

(10.2.1) Изпълнителят избира формата на гаранцията измежду една от следните: (i) парична сума внесена по банковата сметка на Възложителя; (ii) банкова гаранция; или (iii) застраховка.

Член 11. Изисквания по отношение на гаранциите

(11.1) Когато гаранцията се представя във вид на **парична сума**, тя се внася по следната банкова сметка на Възложителя: IBAN BG37 IORT 7379 3300 0300 00; BIC: IORTBGSF към ТБ Инвестбанк АД, Клон Русе. Всички банкови разходи, свързани с преводите на сумата са за сметка на Изпълнителя;

(11.2) Когато Изпълнителят представя **банкова гаранция** се представя оригиналът ѝ, като тя е безусловна, неотменяема и непрехвърляемата покрива 100 % (*сто процента*) от стойността на гаранцията за изпълнението му със срок на валидност, срокът на действие на Договора, плюс 30 (*тридесет*) дни за гаранцията за изпълнение.

(11.2.1) Страните се съгласяват в случай на учредяване на банкова гаранция, тя да съдържа условие, че при първо поискване банката следва да заплати сумата по гаранцията независимо от направените възражения и защита, възникващи във връзка с основните задължения.

(11.2.2) Всички банкови разходи, свързани с обслужването на превода на гаранцията, включително при нейното възстановяване, са за сметка на Изпълнителя.

(11.3). **Застраховката**, която обезпечава изпълнението, чрез покритие на отговорността на Изпълнителя, е със срок на валидност, срока на действие на договора, плюс 30(*тридесет*) дни. Възложителят следва да бъде посочен като трето ползващо се лице по тази застраховка. Застраховката следва да покрива отговорността на Изпълнителя при пълно или частично неизпълнение на Договора, включително при неусвояване или невръщане на авансовото плащане и не може да бъде използвана за обезпечение на неговата отговорност по друг договор. Разходите по сключването на застрахователния договор и поддържането на валидността на застраховката за изисквания срок, както и по всяко изплащане на застрахователно обезщетение в полза на възложителя, при наличие на основание за това, са за сметка на Изпълнителя.

Член 12. Задържане и освобождаване на гаранциите

(12.1). Възложителят освобождава гаранцията за изпълнение на Договора при условия, както следва:

(12.2) Възложителят не дължи лихви, такси, комисионни или каквито и да било други плащания върху сумите по предоставените гаранции, независимо от формата, под която са предоставени.

(12.3) Гаранциите не се освобождават от Възложителя, ако в процеса на изпълнение на Договора е възникнал спор между Страните относно неизпълнение на задълженията на Изпълнителя и въпросът е отнесен за решаване пред съд. При решаване на спора в полза на Възложителя той може да пристъпи към задържане на гаранциите.

(12.4.) Възложителят има право да задържа от сумите по гаранцията за изпълнение суми равни на размера на начислените неустойки и обезщетения по настоящия Договор, поради непълно или частично изпълнение на задълженията на Изпълнителя.

4

(12.5) В случай на задържане от Възложителя на сума от гаранцията, Изпълнителят е длъжен в срок до 7 (*седем*) дни да допълни до размера ѝ, уговорен в алинея (10.1), като внесе усвоената от Възложителя сума по сметка на Възложителя, или учреди банкова гаранция за сума в размер на усвоената или да застрахова отговорността си до размера в алинея (10.1).

VIII. НЕУСТОЙКИ

Член 13.

(13.1) При забавено изпълнение на задължения по Договора от страна на Изпълнителя в нарушение на уговорените в този Договор срокове, същият заплаща на Възложителя неустойка в размер на 0,2% от сумата по алинея 2.1 за всеки просрочен ден, но не повече от 20 % от цената на съответната дейност по алинея (2.2).

(13.2) При забава на Възложителя за изпълнение на задълженията му за плащане по Договора, същият заплаща на Изпълнителя неустойка в размер на 0,1% от дължимата сума за всеки просрочен ден, но не повече от 5 % от размера на забавеното плащане.

(13.3) При системно (три и повече пъти) неизпълнение на задълженията за сервизно обслужване и/или гаранционни ремонти в срока на гаранцията, Изпълнителят дължи на Възложителя, неустойка в размер на [10] % (*десет процента*) от цената на съответните автомобили/техника.

(13.4) При пълно неизпълнение на задълженията за сервизно обслужване и/или гаранционни ремонти в срока на гаранцията, Изпълнителят дължи на Възложителя неустойка в размер на 20 % (*двадесет процента*) от цената на съответния автомобил/техника.

(13.5) Възложителят може да претендира обезщетение за нанесени вреди и пропуснати ползи по общия ред, независимо от начислените неустойки и независимо от усвояването на гаранцията за изпълнение, като Възложителят има право да усвои съответните суми по настоящия член от предоставените гаранции.

(13.6.) Неустойките се заплащат незабавно, при поискване от Възложителя, по следната банкова сметка. В случай че банковата сметка на Възложителя не е заверена със сумата на неустойката в срок от 7 (*седем*) дни от искането на Възложителя за плащане на неустойка, Възложителят има право да задържи съответната сума от гаранцията за изпълнение или да я удържи от дължимите плащания по договора.

IX. ПОДИЗПЪЛНИТЕЛИ

Член 14.

(14.1) За извършване на дейностите по Договора, Изпълнителят има право да ползва само подизпълнителите, посочени от него в офертата, въз основа на която е избран за Изпълнител.

(14.2) Процентното участие на подизпълнителите в цената за изпълнение на Договора не може да бъде различно от посоченото в офертата на Изпълнителя.

(14.3) Изпълнителят може да извършва замяна на посочените подизпълнители за изпълнение на Договора, както и да включва нови подизпълнители в предвидените в ЗОП случаи и при предвидените в ЗОП условия.

8

(14.4) Независимо от използването на подизпълнители, отговорността за изпълнение на настоящия Договор е на Изпълнителя.

(14.5) Сключването на договор с подизпълнител, който не е обявен в офертата на Изпълнителя и не е включен по време на изпълнение на Договора по предвидения в ЗОП ред или изпълнението на дейностите по договора от лице, което не е подизпълнител, обявено в офертата на Изпълнителя, се счита за неизпълнение на Договора и е основание за едностранно прекратяване на Договора от страна на Възложителя и за усвояване на пълния размер на гаранцията за изпълнение.

Член 15.

(15.1) При сключването на Договорите с подизпълнителите, оферирани в офертата на Изпълнителя, последният е длъжен да създаде условия и гаранции, че:

- (i) приложимите клаузи на Договора са задължителни за изпълнение от подизпълнителите;
- (ii) действията на Подизпълнителите няма да доведат пряко или косвено до неизпълнение на Договора;
- (iii) при осъществяване на контролните си функции по договора Възложителят ще може безпрепятствено да извършва проверка на дейността и документацията на подизпълнителите.

X. УСЛОВИЯ ЗА ПРЕКРАТЯВАНЕ И РАЗВАЛЯНЕ НА ДОГОВОРА

Член 16.

(16.1) Настоящият Договор се прекратява в следните случаи:

- (i) по взаимно съгласие на Страните, изразено в писмена форма;
- (ii) с изпълнение на задълженията на страните;
- (iii) когато са настъпили съществени промени във финансирането на обществената поръчка – предмет на Договора, извън правомощията на Възложителя, които той не е могъл или не е бил длъжен да предвиди или да предотврати – с писмено уведомление, веднага след настъпване на обстоятелствата;
- (iv) при настъпване на невиновна невъзможност за изпълнение, непредвидено или непредотвратимо събитие от извънреден характер, възникнало след сключването на Договора („непреодолима сила“) продължила повече от 20 дни;

(16.2) Възложителят може да прекрати Договора едностранно, без предизвестие с уведомление, изпратено до Изпълнителя:

- (i) когато Изпълнителят забави изпълнението на задължение по настоящия Договор с повече от 10 (десет) дни;
- (ii) при системно (три и повече пъти) неизпълнение на задълженията на Възложителя за гаранционно обслужване и/или извършване на гаранционни ремонти или при пълно неизпълнение на задълженията на Възложителя за гаранционно обслужване и/или извършване на гаранционни ремонти;

3

- (iii) използва подизпълнител, без да е декларирал това в документите за участие, или използва подизпълнител, който е различен от този, който е посочен, освен в случаите, в които замяната, съответно включването на подизпълнител е извършено със съгласието на Възложителя и в съответствие със ЗОП и настоящия Договор;

(16.3) ВЪЗЛОЖИТЕЛЯТ прекратява Договора в случаите по чл.118, ал.1 от ЗОП, без да дължи обезщетение на ИЗПЪЛНИТЕЛЯ за претърпени от прекратяването на Договора вреди, освен ако прекратяването е на основание чл.118, ал.1, т.1 от ЗОП.

(16.5) Прекратяването става след уреждане на финансовите взаимоотношения между Страните за извършените от страна на Изпълнителя и одобрени от Възложителя дейности по изпълнение на Договора.

(16.6) Възложителят може да развали Договора по реда и при условията предвидени в него или в приложимото законодателство.

Член 17

Настоящият Договор може да бъде изменян или допълван от Страните при условията на чл. 116 от ЗОП.

XI. НЕПРЕОДОЛИМА СИЛА

Член 18.

(18.1) Страните се освобождават от отговорност за неизпълнение на задълженията си, когато невъзможността за изпълнение се дължи на непреодолима сила. Никоя от Страните не може да се позовава на непреодолима сила, ако е била в забава и не е информирала другата Страна за възникването на непреодолима сила.

(18.2) Страната, засегната от непреодолима сила, е длъжна да предприеме всички разумни усилия и мерки, за да намали до минимум понесените вреди и загуби, както и да уведоми писмено другата Страна незабавно при настъпване на непреодолимата сила.

(18.3) Докато трае непреодолимата сила, изпълнението на задължението се спира.

(18.4) Не може да се позовава на непреодолима сила онази Страна, чиято небрежност или умишлени действия или бездействия са довели до невъзможност за изпълнение на Договора.

XII. КОНФИДЕНЦИАЛНОСТ¹

Член 19.

(19.1) Никоя Страна няма право без предварителното писмено съгласие на другата да разкрива по какъвто и да е начин и под каквато и да е форма конфиденциална информация, на когото и да е, освен пред своите служители и/или консултанти. Разкриването на конфиденциална информация пред такъв служител/консултант се осъществява само в необходимата степен и само за целите на изпълнението на Договора и след поемане на съответните задължения за конфиденциалност.

XIII. ДОПЪЛНИТЕЛНИ РАЗПОРЕДБИ

Член 20.

¹Клаузата се поставя по преценка на страните

8

За всички неуредени в настоящия Договор въпроси се прилага действащото българско законодателство.

Член 21.

(21.1) Упълномощени представители на Страните, които могат да приемат и правят изявления по изпълнението на настоящия Договор са:

ЗА ВЪЗЛОЖИТЕЛЯ:

Стамен Савов
Телефон: 082841181
Email: kdruse@abv.bg

ЗА ИЗПЪЛНИТЕЛЯ:

Таня Иванова
Телефон: 0885502896
Email: office@ecosol.bg

(21.2) Всички съобщения и уведомления, свързани с изпълнението на този Договор, следва да съдържат наименованието и номера на Договора, да бъдат в писмена форма за действителност.

(22.3) Страните се задължават да се информират взаимно за всяка промяна на правния си статут, адресите си на управление, телефоните и лицата, които ги представляват.

(22.4) Официална кореспонденция между Страните се разменя на посочените в настоящия Договор адреси на управление, освен ако Страните не се информират писмено за други свои адреси. При неуведомяване или несвоевременно уведомяване за промяна на адрес, кореспонденцията изпратена на адресите по настоящия член 21 се считат за валидно изпратени и получени от другата Страна.

(22.5) Всички съобщения и уведомления се изпращат по пощата с препоръчана пратка или по куриер. Писмените уведомления между Страните по настоящия Договор се считат за валидно изпратени по факс с автоматично генерирано съобщение за получаване от адресата или по електронната поща на страните, подписани с електронен подпис.

Член 22.

Изпълнителят няма право да прехвърля своите права или задължения по настоящия Договор на трети лица, освен в случаите предвидени в ЗОП.

Член 23.

(23.1) Всички спорове, породени от този Договор или отнасящи се до него, ще бъдат разрешавани първо по извънсъдебен ред чрез преговори между двете Страни, като в случай на спор, всяка Страна може да изпрати на другата на посочените адреси за кореспонденция по-долу покана за преговори с посочване на дата, час и място за преговори.

(23.2) В случай на непостигане на договореност по реда на предходната алинея, всички спорове, породени от този Договор или отнасящи се до него, включително споровете, отнасящи се до неговото тълкуване, недействителност, неизпълнение или прекратяване ще

3

бъдат отнасяни за разглеждане и решаване от компетентния съд на Република България по реда на ГПК.

Член 24.

Нищожността на някоя от клаузите по Договора или на допълнително уговорени условия не води до нищожност на друга клауза или на Договора като цяло.

Член 25.

Неразделна част от настоящия Договор са следните приложения:

1. Приложение № 1 – Техническа спецификация на Възложителя;
2. Приложение № 2 – Техническо предложение на Изпълнителя;
3. Приложение № 3 – Ценово предложение на Изпълнителя;

Настоящият Договор се подписа в 3 еднообразни екземпляра – 2 за Възложителя и 1 за Изпълнителя.

ЗА ВЪЗЛОЖИТЕЛЯ:
ПЛАМЕН СТОИЛОВ
Кмет на Община Русе

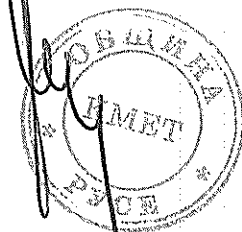

ЗА ИЗПЪЛНИТЕЛЯ:
ГЕОРГИ АТАНАСОВ
Изн. Директор на Екосол България АД



ЯВОР АСЕНОВ
Председател на СД на Екосол България АД

САБИНА МИНКОВСКА
Началник отдел „Финансово стопански“

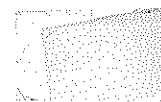

ЦЕНОВО ПРЕДЛОЖЕНИЕ

ЗА ОБОСОБЕНА ПОЗИЦИЯ №9

ОТ

Наименование на участника:	ЕКОСОЛ БЪЛГАРИЯ
Правно-организационна форма на участника:	Акционерно дружество
Седалище по регистрация:	община Столична, пощ.код 1151, с. Лозен, ул. Съединение 127 г
ЕИК / Булстат:	200358273
Точен адрес за кореспонденция:	община Столична, пощ.код 1151, с. Лозен, ул. Съединение 127 г
Телефонен номер:	0885 502 896
Факс номер:	---
Електронен адрес:	office@ecosol.bg
Лице за контакти:	Таня Иванова

УВАЖАЕМИ ДАМИ И ГОСПОДА,

Във връзка с обявената открита процедура за възлагане на обществена поръчка с предмет: „Доставка на автомобили нови и втора употреба за нуждите на Община Русе и нейните второстепенни разпоредители по обособени позиции, след като се запознахме с изискванията за изпълнение на обществената поръчка, сме съгласни да изпълним всички дейности, включени в предмета на позицията.

Общата цена за изпълнение на всички дейности от предмета на обществената поръчка в частта за Обособена позиция №9 е: 32 400,00 лв. (словом тридесет и две хиляди и четиристотин лв.) без ДДС и 38 880,00 лв. (словом тридесет и осем хиляди осемстотин и осемдесет лв.) с начислен ДДС.

Забележка: Предложената цена от участниците не следва да надвишава максимално допустимата стойност по съответната обособена позиция, за която участникът подава оферта. Участник, предложил по-висока цена от обявената за максимално допустима по съответната обособена позиция, ще бъде отстранен от последващо оценяване и класиране.

Така предложената цена включва всички разходи за изпълнение предмета на поръчката. Посочената цена включва всички разходи по изпълнение на поръчката, предаване на възложителя и транспортни разходи до Община Русе – гр. Русе, пл. „Свобода“ №6.

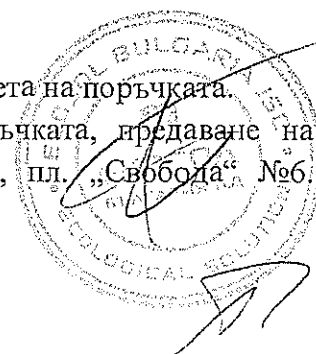

ЕКОСОЛ БЪЛГАРИЯ АД

(наименование на участника)

ПРЕДЛОЖЕНИЕ ЗА ИЗПЪЛНЕНИЕ НА ОБОСОБЕНА ПОЗИЦИЯ №9

Долуподписаните

1. Георги Петров Атанасов, ЕГН 8208016242, в качеството му на Изпълнителен директор
2. Явор Димитров Асенов, ЕГН 7004042840, в качеството му на Председател на СД

(трите имена)

на ЕКОСОЛ БЪЛГАРИЯ АД, ЕИК (БУЛСТАТ) 200358273, със седалище и адрес на управление с. Лозен, община Столична, ул. Съединение No 127г, участник в откритата процедура за възлагане на обществена поръчка с предмет: Доставка на автомобили нови и втора употреба за нуждите на Община Русе и нейните второстепенни разпоредители по обособени позиции.

1. Запознахме се с изискванията към участниците и към изпълнението на поръчката, с изискванията за изготвяне и представяне на офертата и заявяваме, че ги приемаме и ще изпълним обществената поръчка добросъвестно, професионално, качествено и в срок.

2. Приемаме да изпълним обществената поръчка съгласно изискванията на Възложителя, посочени в обявлението за обществена поръчка, документацията за обществена поръчка, техническата спецификация.

3. Предлагаме гаранционна поддръжка: 3 (три) месеца или 100 (сто) моточаса /което събитие настъпи по-рано/, считано от датата на доставяне на до мястото на изпълнение

Приложения: описание, актуални снимки и техническо досие на автомобила и/или специал. машина, издадено от производителя, от които да се установи съответствието на оферирания модел на автомобил и/или специал.машина с изискванията на възложителя.

10.07.2017 г.

Представяващ:

1. 



[Георги Атанасов]

[Изпълнителен директор]

2.

[Явор Асенов]

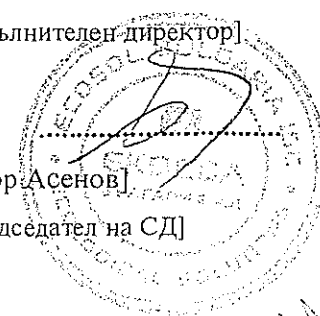
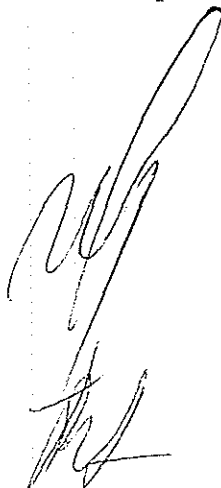
[Председател на СД]



Обособена позиция 9 - Мини челен товарач - втора употреба - 1 брой:

Изискани параметри	Параметри на оферираната машина
Година на производство след 2010 г.	2010г.
отработени часове - не повече от 2000 м./ч.	1990
работно тегло не повече от 2 500 кг;	2400кг.
мощност на задвижващият агрегат - не по-малка от 45 к.с.	46к.с.
самостоятелно задвижване на всяко едно колело без верига;	ДА
сертификати ROPS и FOPS за безопасност;	ДА
отопление на кабината с обдухване на предното стъкло;	ДА
допълнително опорудване с товарни вилици.	ДА



Стандартните функции на мини челният товарач Wacker Neuson включват хидравличен пилотен контрол на функциите за движение и работа. Позволява бърз и лесен монтаж на широка гама от прикачни устройства.

- Главни предимства – повече мощност и повече товароподемност в по-компактен дизайн
- ROPS/FOPS стандарти, отопление на кабината и подгряване и обдухване на челното стъкло
- Всяко едно от четирите колела се задвижва от собствен модул състоящ се от хидро мотор и трансмисионно тяло, осигуряващи пълен трансфер на мощността дори и при неравен терен
- Самостоятелно задвижване на всяко колело без верига
- Система за бърза смяна на прикачните съоръжения

Техническа спецификация

- Работно тегло – 2400 кг.
- Товароподемност – 680 кг.
- Граничен товар на преобръщане – 1,360 кг.
- Обем на кофата – 0,3 м³
- Ширина на кофата – 1520 мм
- Височина – 1947 мм
- Дължина с монтирана кофа – 3060 мм

Двигател

- Марка на двигателя – YANMAR дизел, 4 цилиндри, водно охлаждане
- Мощност – 46 к.с
- Обем – 2189 см³
- Акумулатор – 89 Ah
- Обем на резервоара – 52 л.

Хидравлична система

- Работно налягане – 210 bar
- Дебит на хидравликата – 62 l/min
- Транспортна скорост – 12 км/ч
- Стандартни гуми – 10 x 16,5
- Задвижване – QUATTROSTATIC – самостоятелно задвижване на всяко едно от четирите колела

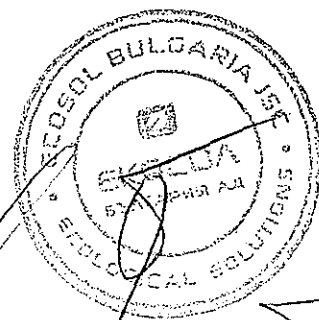

- Хидравлична паркинг спиращка

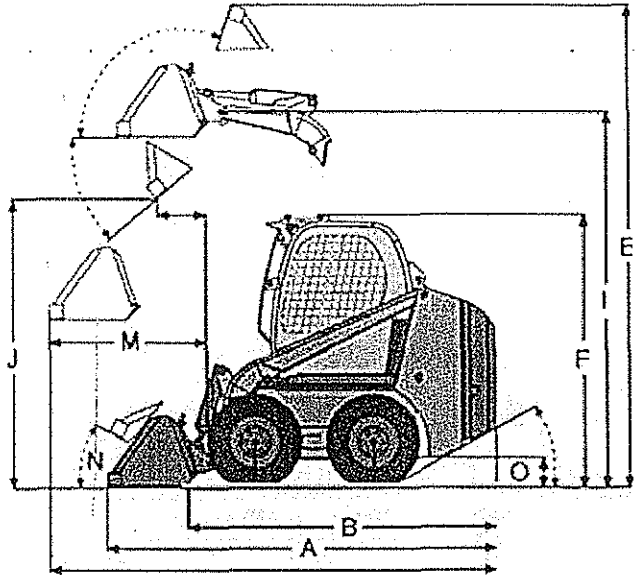
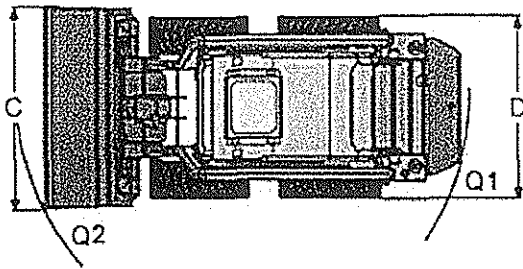

- A – обща дължина с кофа – 3060 мм
- B – обща дължина без кофа – 2440 мм
- E – Обща максимална височина – 3620 мм
- F – Обща височина до кабината – 1947 мм
- I – Височина до пина – 2860 мм
- J – Максимална височина на изсипване – 2325 мм
- M – Досег при изсипване – 1173 мм
- N – Ъгъл на въртене на кофата при земно положение - 29°
- O – Просвет – 252 мм
- Q1 – Радиус на завиване отзад – 1520 мм
- Q2 – Радиус на завиване отпред – 1771 мм.

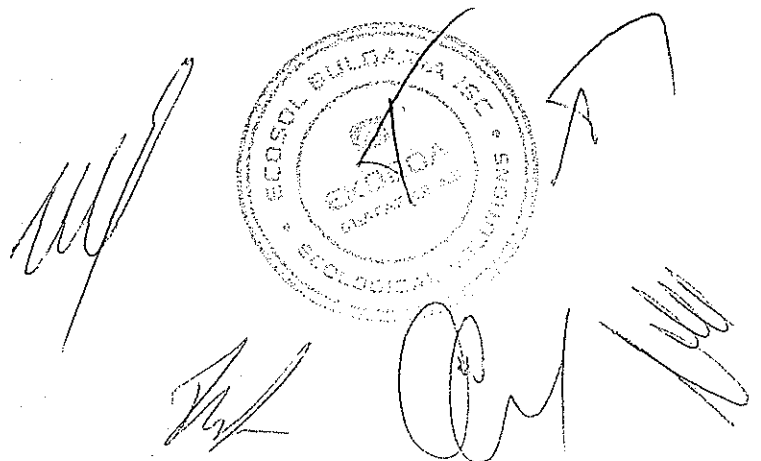

Снимки на оферираното оборудване



[Handwritten signature]

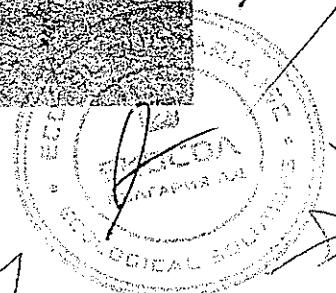

[Handwritten signature]

[Handwritten signature]

[Handwritten signature]

[Handwritten signature]

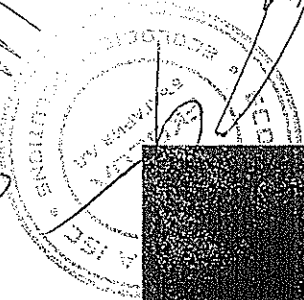

[Handwritten signature]

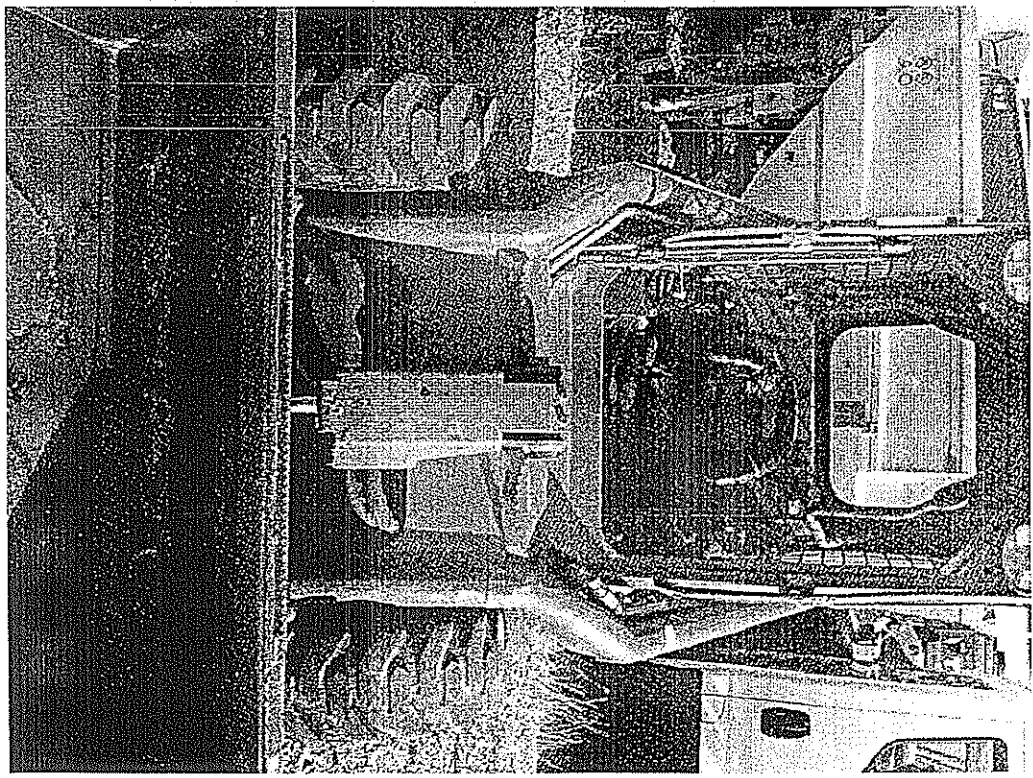
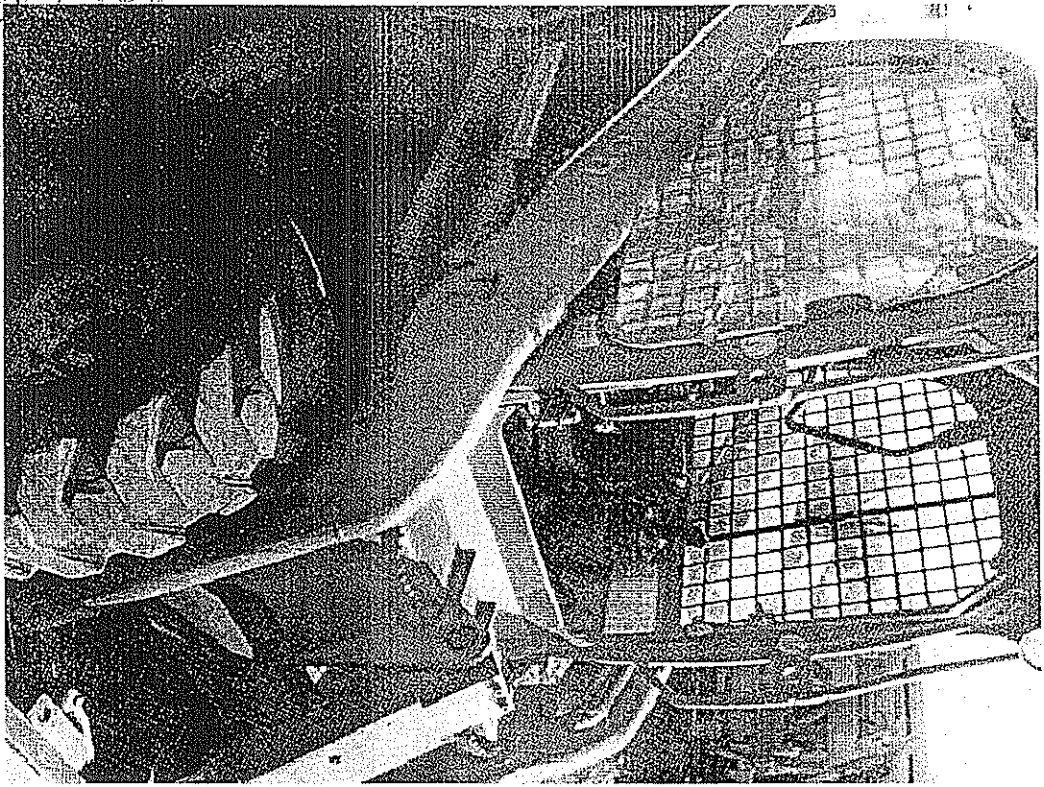

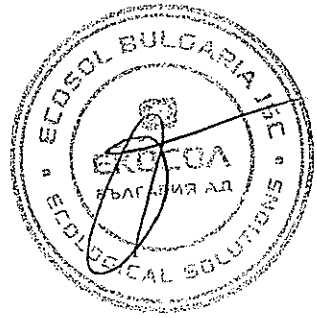
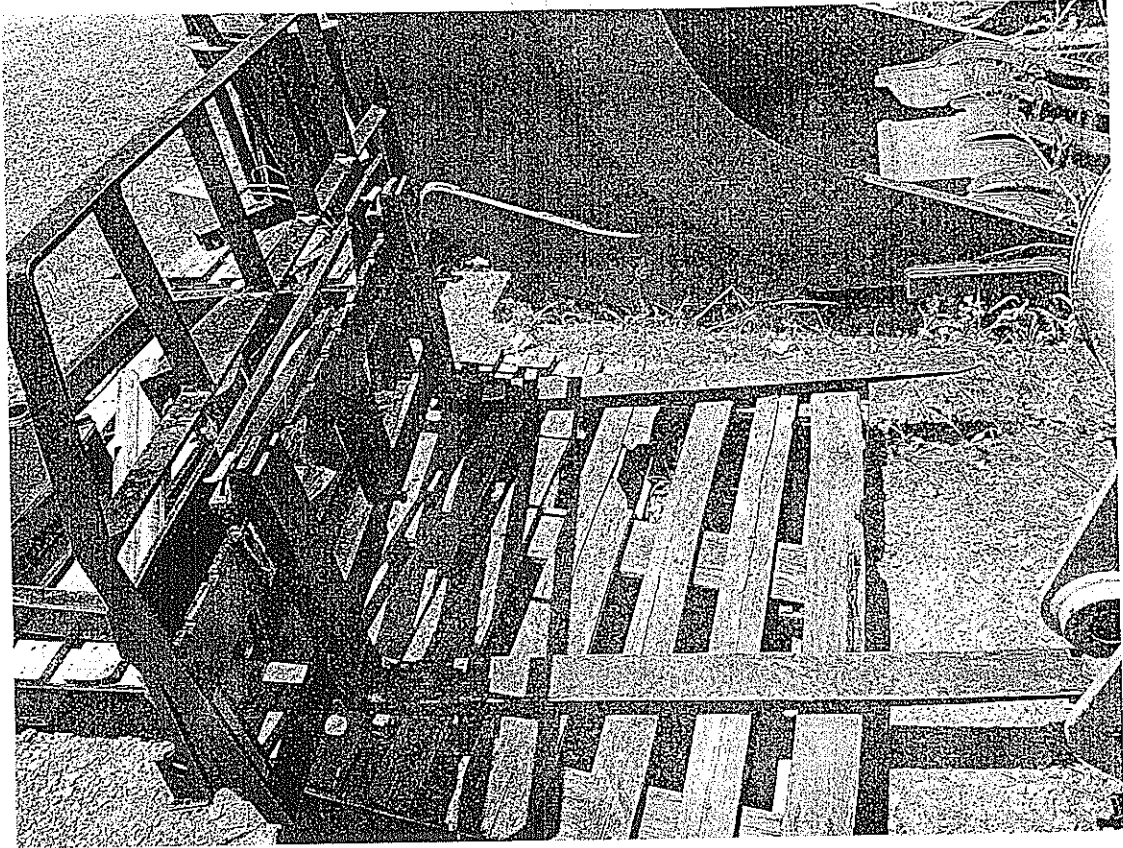

[Handwritten signature]

[Handwritten signature]

[Handwritten mark]

[Handwritten signature]